



**DE - Installationsanleitung**  
**FR - Notice d'installation**  
**IT - Istruzioni d'installazione**  
**EN - Installation instructions**

**Combair/CombairSteamer, alle Geräte**  
**Combair/CombairSteamer, tous les appareils**  
**Combair/CombairSteamer, tutti gli apparecchi**  
**Combair/CombairSteamer, all devices**

## **Sicherheitshinweise - Consignes de sécurité - Istruzioni di sicurezza - Safety precautions**



Elektrische Anschlüsse sind durch fachkundiges Personal nach den Richtlinien und Normen für Niederspannungsinstallationen und nach den Bestimmungen der örtlichen Elektrizitätswerke auszuführen. Ein steckerfertiges Gerät darf nur an eine vorschriftsmässig installierte Schutzkontaktsteckdose angeschlossen werden. In der Hausinstallation ist eine allpolige Netz-Trennvorrichtung mit 3 mm Kontaktöffnung vorzusehen. Schalter, Steckvorrichtungen, LS-Automaten und Schmelzsicherungen, die nach der Geräteinstallation frei zugänglich sind und alle Polleiter schalten, gelten als zulässige Trenner. Eine einwandfreie Erdung und getrennt verlegte Neutral- und Schutzleiter sorgen für einen sicheren und störungsfreien Betrieb. Nach dem Einbau dürfen spannungsführende Teile und betriebsisolierte Leitungen nicht berührbar sein. Alte Installationen überprüfen. Angaben über erforderliche Netzspannung, Stromart und Absicherung sind dem Typenschild zu entnehmen. Elektrischer Anschluss mit Kabel H05VV-F (Td), CH-N1VV-U (TT) oder Installationsdrähten H07V-U (T) im Isolierschlauch. Die Länge des Anschlusskabels ab Wandaustritt sollte min. 150 cm betragen.

Les raccordements électriques doivent être réalisés par un personnel qualifié, selon les directives et les normes relatives aux installations basse tension et selon les prescriptions des entreprises locales d'électricité. Un appareil prêt à brancher doit exclusivement être raccordé à une prise de courant de sécurité installée conformément aux prescriptions. Dans l'installation domestique, un dispositif de coupure sur tous les pôles, avec une distance de coupure de 3mm, est à prévoir. Les interrupteurs, les prises, les disjoncteurs de protection de ligne et les fusibles accessibles après l'installation de l'appareil et qui déclenchent tous les conducteurs polaires sont des interrupteurs fiables. Une mise à la terre correcte et des conducteurs neutres et de protection posés séparément garantissent un fonctionnement sûr et sans panne. Suite au montage, tout contact avec des pièces conductrices de tension et des lignes isolées doit être impossible. Contrôler les installations anciennes. Les indications sur la tension de secteur nécessaire, le type de courant et les fusibles figurent sur la plaque signalétique. Raccordement électrique par câble H05VV-F (Td), CH-N1VV-U (TT) ou fils d'installation H07V-U (T) en gaine isolante. La longueur du câble de raccordement à partir de la sortie du mur doit être d'au moins 150 cm.

Gli attacchi elettrici devono essere eseguiti dal personale tecnico esperto in base alle direttive e alle norme per gli impianti a bassa tensione e in base alle disposizioni delle centrali elettriche locali. Un apparecchio pronto all'uso può essere collegato soltanto ad una presa schuko installata in base alla specifica tecnica di riferimento. In caso di installazione domestica si deve provvedere ad un interruttore di rete onnipolare con un'apertura di contatto di 3 mm. Interruttori, connettori ad innesto, interruttori magnetotermici e valvole fusibili, che sono liberamente accessibili dopo l'installazione dell'apparecchio e che attivano tutti gli interruttori polari, vengono considerati come sezionatori consentiti. Una perfetta messa a terra e i conduttori neutri e di protezione installati separatamente provvedono ad un funzionamento sicuro e privo di anomalie. Dopo l'installazione i pezzi a conduzione di corrente e i conduttori isolati non devono essere toccati. Controllare i vecchi impianti. I dati relativi alla tensione di rete richiesta, al tipo di corrente e di protezione devono essere prelevati dalla targhetta stampigliata. Collegamento elettrico con cavo H05VV-F (Td), CH-N1VV-U (TT) o fili di installazione H07V-U (T) protetti da incamiciatura isolante. La lunghezza del cavo di collegamento dal punto di uscita dalla parete deve essere di min. 150 cm.

Electrical connections must be carried out by competent personnel according to the rules and standards for low voltage installations and according to the requirements of the local electric utility. An appliance supplied ready with a plug must be connected only to an earthed wall socket properly installed according to regulations. For domestic electrical installation, an all-pole mains disconnect device with 3 mm contact gaps must be installed. Switches, plug connections, MCBs and safety fuses that are freely accessible after installation of the appliance and that switch all poles are regarded as permissible isolating devices. Proper earthing and separately routed neutral and protective conductors provide for a safe and trouble-free operation. After completion of the installation, it must not be possible to touch live parts or cables with operational insulation. Check existing installations. Check rating plate for required supply voltage, type of current and fuse protection. Electrical connection using H05VV-F (Td) or CH-N1VV-U (TT) cable or H07V-U (T) installation wires in an insulating sleeve. The connection cable should measure at least 150 cm from the point where it comes out of the wall.



DE - Installationsanleitung  
FR - Notice d'installation  
IT - Istruzioni d'installazione  
EN - Installation instructions

Combair/CombairSteamer, alle Geräte  
Combair/CombairSteamer, tous les appareils  
Combair/CombairSteamer, tutti gli apparecchi  
Combair/CombairSteamer, all devices



**Ausgepackte Geräte nur mit Handschuhen transportieren. Gerät nicht an der Blende oder dem Türgriff hochheben. Geräteseiten/-oberseite nicht eindrücken, Gerät nicht umkippen. Zur Gewährleistung guter Belüftung müssen die im Folgenden angegebenen Nischen- und Spaltmasse zwingend eingehalten werden. Ab einer Einsatzhöhe über 2000 m. ü. M. muss mit einer Leistungsreduktion gerechnet werden. Veränderungen am Gerät (inkl. Zu-/Ablaufleitungen und Netzkabel) nur durch Kundendienst.**

**Transporter les appareils déballés uniquement avec des gants. Ne pas soulever l'appareil au niveau du cache ou de la poignée de la porte. Ne pas défoncer les parties latérales/la partie supérieure, ne pas renverser l'appareil. Afin de garantir une bonne aération, les dimensions de la niche et de la fente indiquées ci-après doivent impérativement être respectées. A partir d'une altitude d'utilisation supérieure à 2000 m au-dessus du niveau de la mer, il faut s'attendre à une réduction de puissance. Modifications apportées à l'appareil (y compris conduite d'arrivée/de décharge et câble d'alimentation) uniquement par le service après-vente.**

**Trasportare gli apparecchi scartati soltanto con i guanti. Non sollevare l'apparecchio dalla mascherina o dalla maniglia della porta. Non spingere il lato superiore/i lati dell'apparecchio, non capovolgere l'apparecchio. Per garantire una buona ventilazione, è indispensabile rispettare le dimensioni delle nicchie e delle fessure indicate di seguito. In caso di utilizzo a un'altezza uguale o superiore a 2000 m s.l.m., occorre mettere in conto una riduzione di potenza. Eventuali modifiche all'apparecchio (incl. linee di scarico/alimentazione e il cavo di rete) sono possibili soltanto attraverso il servizio clienti.**

**Always wear gloves when handling unpacked appliances. Do not lift appliance by the operating panel or the door handle. Do not indent sides or top of appliance and do not tip over appliance. The niche and gap dimensions given below must be observed to ensure proper ventilation. If used at an altitude of over 2,000 metres, a reduced performance must be expected. Only service personnel is permitted to modify the appliance (incl. inlet and outlet lines and mains cable).**



**Örtliche Vorschriften sind zu beachten. Beim Einbau in brennbares Material Richtlinien und Normen für Brandschutz einhalten.**

**Respecter les prescriptions locales. En cas d'encastrement dans un matériau inflammable, il est impératif de respecter les directives et les normes de la protection contre le feu.**

**Rispettare le specifiche locali. Se l'installazione viene eseguita in presenza di materiale combustibile rispettare le direttive e le norme antincendio.**

**Observe all local regulations. For installation in inflammable materials, observe the rules and standards for fire protection.**



DE - Installationsanleitung  
FR - Notice d'installation  
IT - Istruzioni d'installazione  
EN - Installation instructions

Backofen/ComhairSteamer, Bauform  
Four/ComhairSteamer, type de construction  
Forno/ComhairSteamer, forma costruttiva  
Oven/ComhairSteamer, type of construction

762

Im Untereinbau - Dans élément inférieur - Incasso sottopiano - Installed in base unit

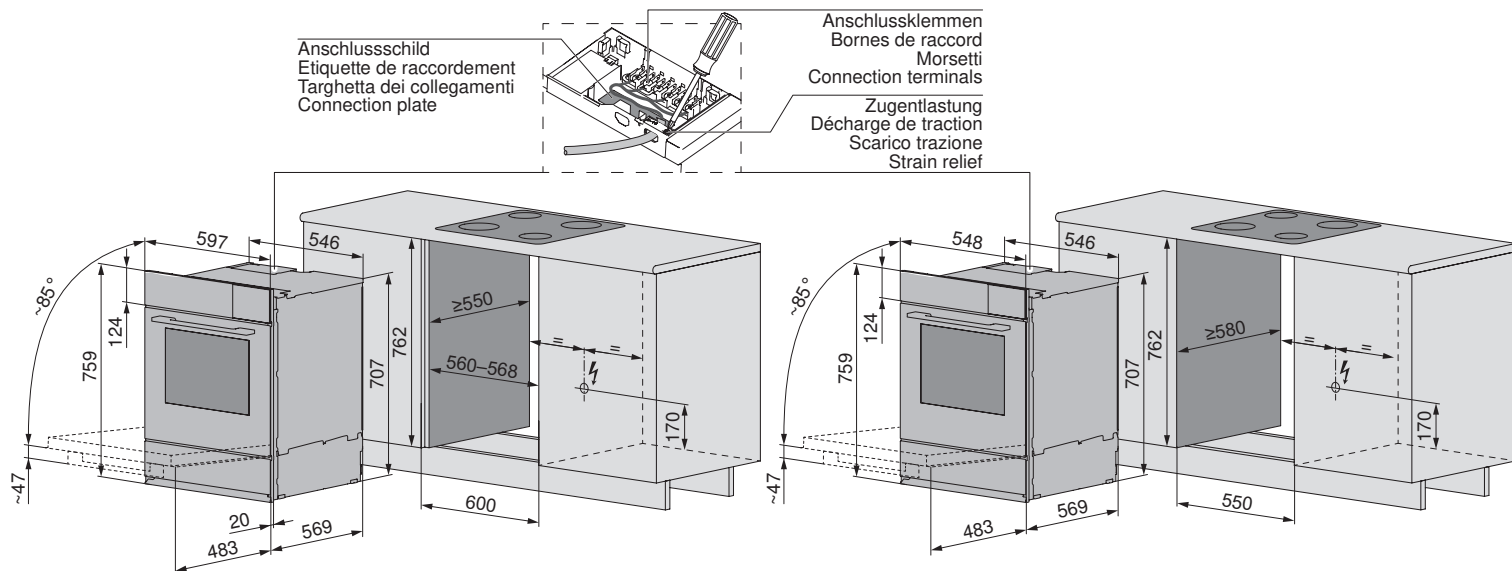

Kombination Kochfeld über Ofen - Combinaison four encastré sous champ de cuisson -  
Combinazione piano cottura sopra il forno - Combination of hob above oven

Kochfeld - Plan de cuisson - Piano cottura - Hob	D	E	F	G
CookTop V2000 I804, CookTop V4000 I804	50,5	10	60,5	3,5
CookTop V4000 I904	51	10	61	4
CookTop V2000 I604/I704, CookTop V4000 I302/I402/I604/I704	51,7	10	61,7	4,7
CookTop V6000 I904	53,3	10	63,3	6,3
CookTop V2000 A302/A604, CookTop V4000 A604/A604B/A704, CookTop V6000 A804/A904B	47,5	20	67,5	10,5
CookTop V6000 A905	53,3	20	73,3	16,3
CookTop Teppan Yaki I40	64	10	74	17
CookTop V6000 I705 FullFlex, CookTop V6000 I906 FullFlex	76	10	86	29
CookTop Wok I40	128,5	10	138,5	81,5

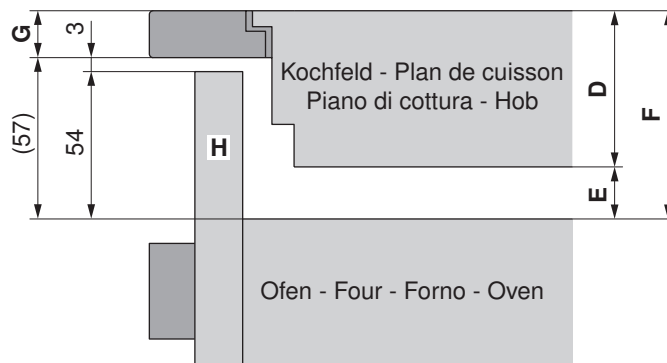

<b>D</b>	Kochfeld-Dicke - Epaisseur du champ de cuisson - Spessore del piano cottura - Hob depth
<b>E</b>	Min. Luftspalt - Fente d'aération min. - Intercapedine d'aria min. - Min. air gap
<b>F</b>	Platzbedarf zwischen Oberfläche und Kochfeld - Encombrement entre la surface et le champ de cuisson - Ingombro tra superficie e piano cottura - Space require- ment between surface and hob
<b>G</b>	Min. Arbeitsplatten-Dicke - Epaisseur du plan de travail min. - Spessore min. del piano di lavoro - Min. worktop depth
<b>H</b>	Blende Gehäuse - Cache boîtier - Mascherina dell'alloggiamento - Panel in housing



**DE - Installationsanleitung**  
**FR - Notice d'installation**  
**IT - Istruzioni d'installazione**  
**EN - Installation instructions**

**Comhair/ComhairSteamer, Bauform**  
**Comhair/ComhairSteamer, type de construction**  
**Comhair/ComhairSteamer, forma costruttiva**  
**Comhair/ComhairSteamer, type of construction**

**762**



Die Installation muss im spannungsfreien Zustand erfolgen  
L'installation doit être effectuée dans un état hors tension  
L'installazione deve essere eseguita in condizioni prive di corrente  
The appliance must be installed in a de-energized state

**1.**

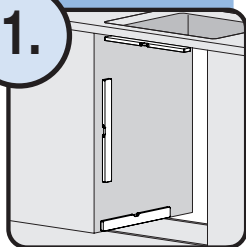

Nische auf Rechtwinkligkeit prüfen  
Vérifier que la niche est à angle droit  
Verificare l'ortogonalità della nicchia  
Check perpendicularity of niche.

**2.**

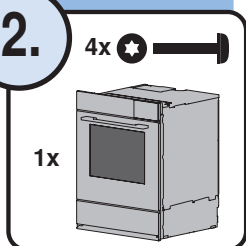

Gerät/Montagematerial prüfen  
Vérifier l'appareil/le matériel de montage  
Controllare l'apparecchio/materiale di montaggio  
Check appliance/fasteners

**3.**

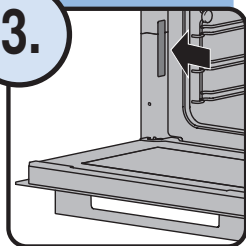

Anschlusswerte prüfen  
Vérifier les charges de connexion  
Verificare i valori di connessione  
Check connected loads

Anschlusswerte müssen für Montage übereinstimmen  
Les charges de connexion doivent correspondre aux indications  
I valori di connessione devono coincidere per il montaggio  
For installation, connected loads must correspond

**4.**

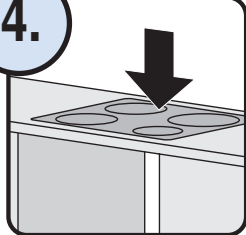

Kochfeld einbauen  
Installer le champ de cuisson  
Installare il piano cottura  
Install hob

Siehe Installationsanleitung Kochfeld  
Voir la notice d'installation du champ de cuisson  
Vedere le istruzioni d'installazione del piano cottura  
See installation instructions for hob

**5.**

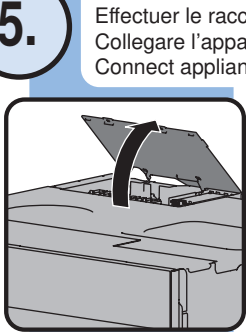

Gerät elektrisch anschliessen  
Effectuer le raccordement électrique de l'appareil  
Collegare l'apparecchio elettricamente  
Connect appliance to mains power supply

Deckel öffnen und entfernen  
Ouvrir le couvercle et le retirer  
Aprire e rimuovere il coperchio  
Open and remove cover



Kabel gemäss Anschlussschild an Anschlussklemme anschliessen  
Brancher le câble de raccordement sur les bornes de raccord  
conformément aux indications de l'étiquette de raccordement  
Collegare il cavo di collegamento ai morsetti secondo l'apposita  
targhetta dei collegamenti  
Connect cable to connecting terminals in accordance with  
connection plate

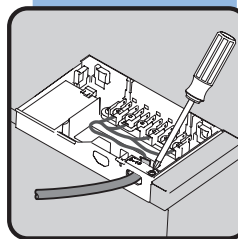

Kabel zugentlasten  
Effectuer la décharge de traction du câble  
Scaricare la trazione del cavo  
Strain relieve cable

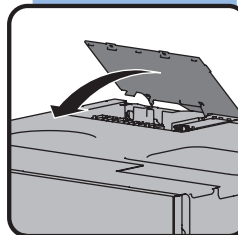

Deckel anbringen und schliessen  
Fixer le couvercle et le fermer  
Mettere e chiudere il coperchio  
Replace and close cover

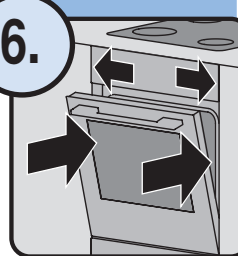

**6.**

Gerät ganz einschieben, ausrichten  
Rentrer l'appareil complètement, ajuster  
Far scorrere dentro l'apparecchio e adattarlo  
Push completely in and align appliance



**7.**

Gerät mit Nische verschrauben  
Visser l'appareil avec la niche  
Avvitare l'apparecchio alla nicchia  
Secure appliance to niche

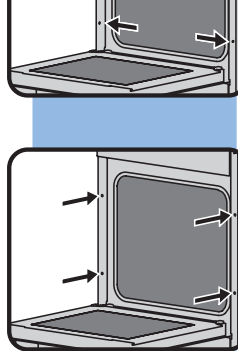

Seitlich bei Gerätebreite 55 cm  
Latéralement avec un appareil d'une largeur de 55 cm  
Lateralmente in caso di larghezza dell'apparecchio  
pari a 55 cm  
At side for 55 cm wide appliance

4x

Frontal bei Gerätebreite 60 cm  
Frontal avec un appareil d'une largeur de 60 cm  
Frontale in caso di larghezza dell'apparecchio  
pari a 60 cm  
Frontal for 60 cm wide appliance



**Funktionskontrolle und Sicherheitsprüfung durchführen**  
**Procéder à un contrôle de fonctionnement et de la sécurité**  
**Eseguire il test di funzionamento e la verifica di sicurezza**  
**Carry out function and safety checks**



**DemoModus ausgeschaltet? Wenn nicht, im Service-Menü mit Passwort 6301 ausschalten.**  
**Mode démo arrêté? Si tel n'est pas le cas, l'arrêter dans le menu de service à l'aide du mot de passe 6301.**  
**Modalità demo disattivata? In caso contrario disattivare nel menu di servizio con password 6301.**  
**Demo mode switched off? If not, switch off in service menu with password 6301.**



DE - Installationsanleitung  
FR - Notice d'installation  
IT - Istruzioni d'installazione  
EN - Installation instructions

Comhair/ComhairSteamer, Bauform  
Comhair/ComhairSteamer, type de construction  
Comhair/ComhairSteamer, forma costruttiva  
Comhair/ComhairSteamer, type of construction

**600**

Im Untereinbau - Dans élément inférieur - Incasso sottopiano - Installed in base unit

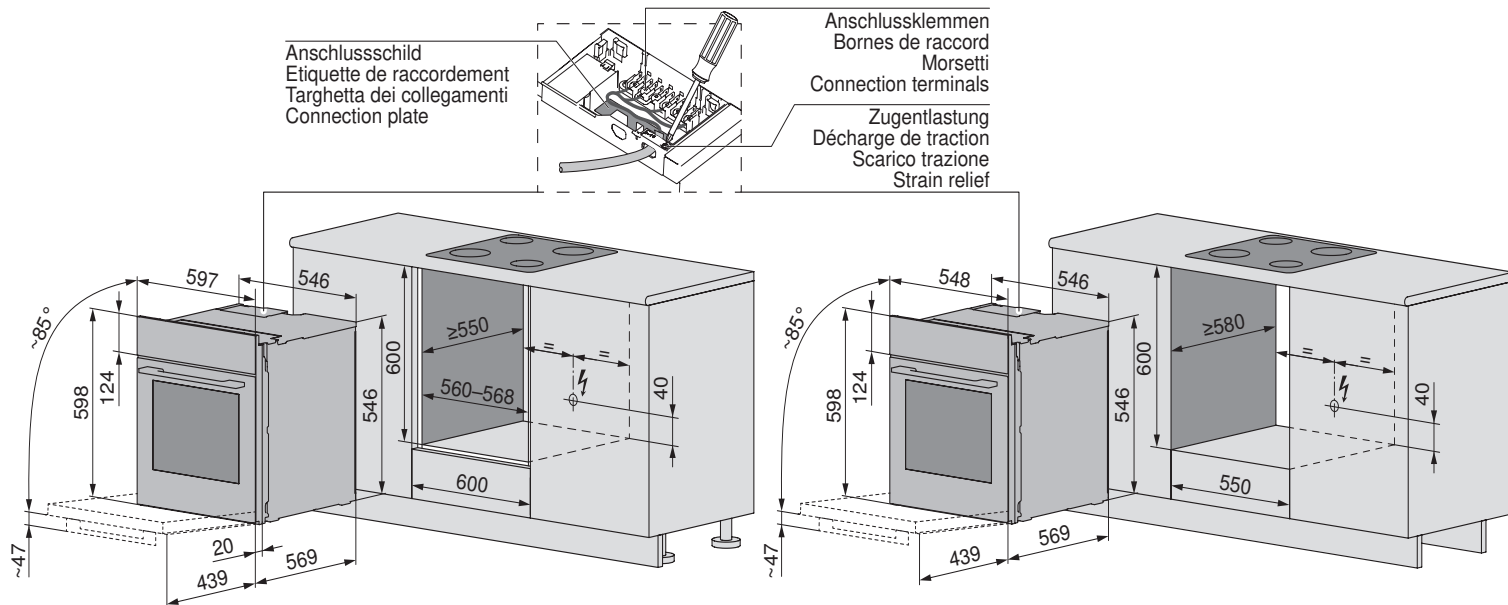

Kombination Kochfeld über Ofen - Combinaison four encastré sous champ de cuisson -  
Combinazione piano cottura sopra il forno - Combination of hob above oven

Kochfeld - Plan de cuisson - Piano cottura - Hob	D	E	F	G
CookTop V2000 I804, CookTop V4000 I804	50,5	10	60,5	3,5
CookTop V4000 I904	51	10	61	4
CookTop V2000 I604/I704, CookTop V4000 I302/I402/I604/I704	51,7	10	61,7	4,7
CookTop V6000 I904	53,3	10	63,3	6,3
CookTop V2000 A302/A604, CookTop V4000 A604/A604B/A704, CookTop V6000 A804/A904B	47,5	20	67,5	10,5
CookTop V6000 A905	53,3	20	73,3	16,3
CookTop Teppan Yaki I40	64	10	74	17
CookTop V6000 I705 FullFlex, CookTop V6000 I906 FullFlex	76	10	86	29
CookTop Wok I40	128,5	10	138,5	81,5

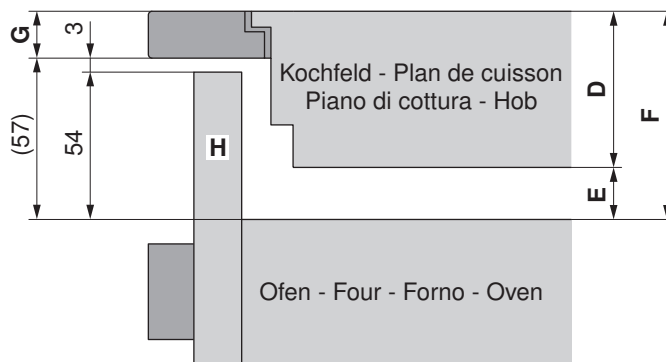

<b>D</b>	Kochfeld-Dicke - Epaisseur du champ de cuisson - Spessore del piano cottura - Hob depth
<b>E</b>	Min. Luftspalt - Fente d'aération min. - Intercapedine d'aria min. - Min. air gap
<b>F</b>	Platzbedarf zwischen Oberfläch und Kochfeld - Encombrement entre la surface et le champ de cuisson - Ingombro tra superficie e piano cottura - Space require- ment between surface and hob
<b>G</b>	Min. Arbeitsplatten-Dicke - Epaisseur du plan de travail min. - Spessore min. del piano di lavoro - Min. worktop depth
<b>H</b>	Blende Gehäuse - Cache boîtier - Mascherina dell'alloggiamento - Panel in housing



DE - Installationsanleitung  
FR - Notice d'installation  
IT - Istruzioni d'installazione  
EN - Installation instructions

Comhair/ComhairSteamer, Bauform  
Comhair/ComhairSteamer, type de construction  
Comhair/ComhairSteamer, forma costruttiva  
Comhair/ComhairSteamer, type of construction

600



Die Installation muss im spannungsfreien Zustand erfolgen  
L'installation doit être effectuée dans un état hors tension  
L'installazione deve essere eseguita in condizioni prive di corrente  
The appliance must be installed in a de-energized state

1.

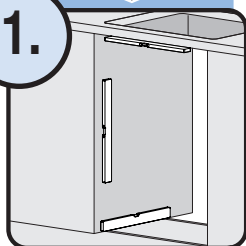

Nische auf Rechtwinkligkeit prüfen  
Vérifier que la niche est à angle droit  
Verificare l'ortogonalità della nicchia  
Check perpendicularity of niche.

2.

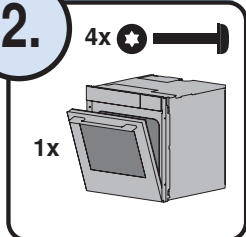

Gerät/Montagematerial prüfen  
Vérifier l'appareil/le matériel de montage  
Controllare l'apparecchio/materiale di montaggio  
Check appliance/fasteners

3.

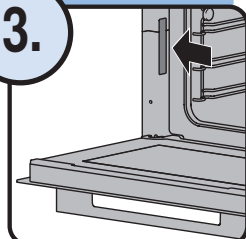

Anschlusswerte prüfen  
Vérifier les charges de connexion  
Verificare i valori di connessione  
Check connected loads

Anschlusswerte müssen für Montage übereinstimmen  
Les charges de connexion doivent correspondre aux indications  
I valori di connessione devono coincidere per il montaggio  
For installation, connected loads must correspond

4.

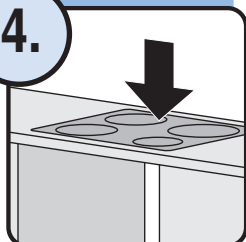

Kochfeld einbauen  
Installer le champ de cuisson  
Installare il piano cottura  
Install hob

Siehe Installationsanleitung Kochfeld  
Voir la notice d'installation du champ de cuisson  
Vedere le istruzioni d'installazione del piano cottura  
See installation instructions for hob

5.

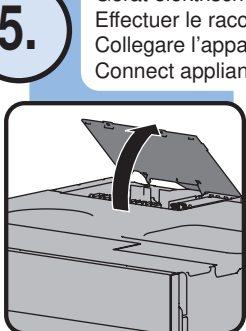

Gerät elektrisch anschliessen  
Effectuer le raccordement électrique de l'appareil  
Collegare l'apparecchio elettricamente  
Connect appliance to mains power supply

Deckel öffnen und entfernen  
Ouvrir le couvercle et le retirer  
Aprire e rimuovere il coperchio  
Open and remove cover

Kabel gemäss Anschlussschild an Anschlussklemme anschliessen  
Brancher le câble de raccordement sur les bornes de raccord  
conformément aux indications de l'étiquette de raccordement  
Collegare il cavo di collegamento ai morsetti secondo l'apposita  
targhetta dei collegamenti  
Connect cable to connecting terminals in accordance with  
connection plate

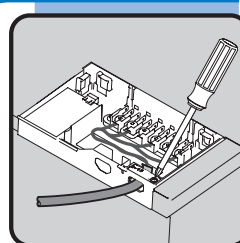

Kabel zugentlasten  
Effectuer la décharge de traction du câble  
Scaricare la trazione del cavo  
Strain relieve cable

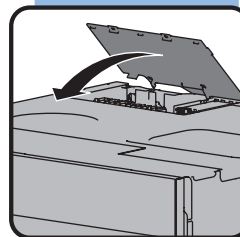

Deckel anbringen und schliessen  
Fixer le couvercle et le fermer  
Mettere e chiudere il coperchio  
Replace and close cover

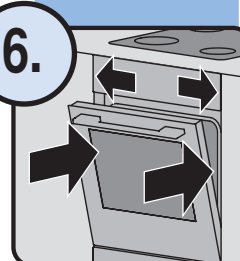

6.

Gerät ganz einschieben, ausrichten  
Rentrer l'appareil complètement, ajuster  
Far scorrere dentro l'apparecchio e adattarlo  
Push completely in and align appliance



7.

Gerät mit Nische verschrauben  
Visser l'appareil avec la niche  
Avvitare l'apparecchio alla nicchia  
Secure appliance to niche

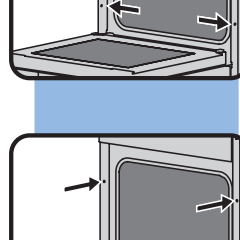

Seitlich bei Gerätebreite 55 cm  
Latéralement avec un appareil d'une largeur de 55 cm  
Lateralmente in caso di larghezza dell'apparecchio  
pari a 55 cm  
At side for 55 cm wide appliance

4x

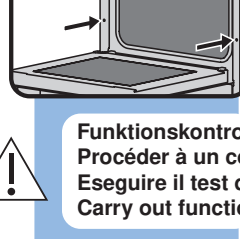

Frontal bei Gerätebreite 60 cm  
Frontal avec un appareil d'une largeur de 60 cm  
Frontale in caso di larghezza dell'apparecchio  
pari a 60 cm  
Frontal for 60 cm wide appliance



Funktionskontrolle und Sicherheitsprüfung durchführen  
Procéder à un contrôle de fonctionnement et de la sécurité  
Eseguire il test di funzionamento e la verifica di sicurezza  
Carry out function and safety checks



DemoModus ausgeschaltet? Wenn nicht, im Service-Menü  
mit Passwort 6301 ausschalten.  
Mode démo arrêté? Si tel n'est pas le cas, l'arrêter dans le  
menu de service à l'aide du mot de passe 6301.  
Modalità demo disattivata? In caso contrario disattivare nel  
menu di servizio con password 6301.  
Demo mode switched off? If not, switch off in service menu  
with password 6301.



DE - Installationsanleitung  
FR - Notice d'installation  
IT - Istruzioni d'installazione  
EN - Installation instructions

Comhair/ComhairSteamer, Bauform  
Comhair/ComhairSteamer, type de construction  
Comhair/ComhairSteamer, forma costruttiva  
Comhair/ComhairSteamer, type of construction

**600**

Im Untereinbau - Dans élément inférieur - Incasso sottopiano - Installed in base unit

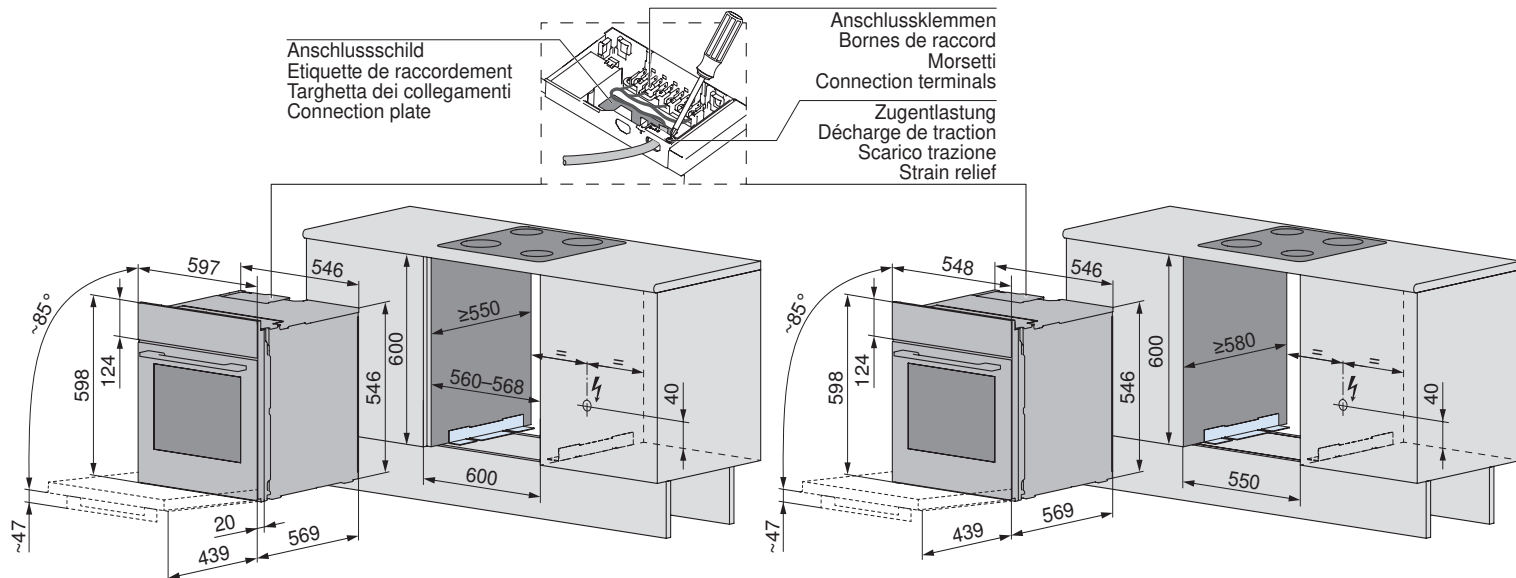

Kombination Kochfeld über Ofen - Combinaison four encastré sous champ de cuisson -  
Combinazione piano cottura sopra il forno - Combination of hob above oven

Kochfeld - Plan de cuisson - Piano cottura - Hob	D	E	F	G
CookTop V2000 I804, CookTop V4000 I804	50,5	10	60,5	3,5
CookTop V4000 I904	51	10	61	4
CookTop V2000 I604/I704, CookTop V4000 I302/I402/I604/I704	51,7	10	61,7	4,7
CookTop V6000 I904	53,3	10	63,3	6,3
CookTop V2000 A302/A604, CookTop V4000 A604/A604B/A704, CookTop V6000 A804/A904B	47,5	20	67,5	10,5
CookTop V6000 A905	53,3	20	73,3	16,3
CookTop Teppan Yaki I40	64	10	74	17
CookTop V6000 I705 FullFlex, CookTop V6000 I906 FullFlex	76	10	86	29
CookTop Wok I40	128,5	10	138,5	81,5

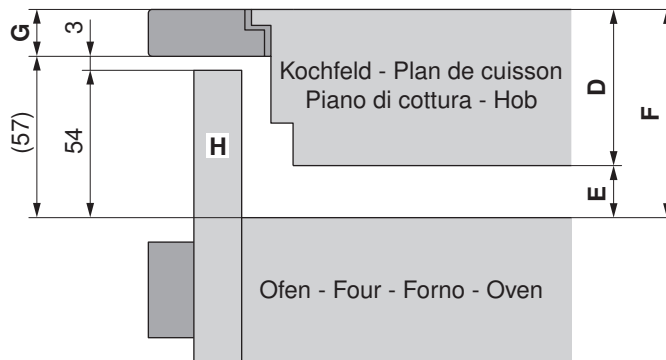

<b>D</b>	Kochfeld-Dicke - Epaisseur du champ de cuisson - Spessore del piano cottura - Hob depth
<b>E</b>	Min. Luftspalt - Fente d'aération min. - Intercapedine d'aria min. - Min. air gap
<b>F</b>	Platzbedarf zwischen Oberfläche und Kochfeld - Encombrement entre la surface et le champ de cuisson - Ingombro tra superficie e piano cottura - Space require- ment between surface and hob
<b>G</b>	Min. Arbeitsplatten-Dicke - Epaisseur du plan de travail min. - Spessore min. del piano di lavoro - Min. worktop depth
<b>H</b>	Blende Gehäuse - Cache boîtier - Mascherina dell'alloggiamento - Panel in housing



DE - Installationsanleitung  
FR - Notice d'installation  
IT - Istruzioni d'installazione  
EN - Installation instructions

Comhair/ComhairSteamer, Bauform  
Comhair/ComhairSteamer, type de construction  
Comhair/ComhairSteamer, forma costruttiva  
Comhair/ComhairSteamer, type of construction

600



Die Installation muss im spannungsfreien Zustand erfolgen  
L'installation doit être effectuée dans un état hors tension  
L'installazione deve essere eseguita in condizioni prive di corrente  
The appliance must be installed in a de-energized state

1.

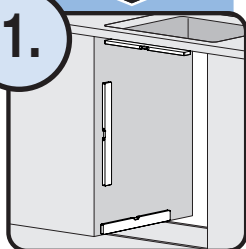

Nische auf Rechtwinkligkeit prüfen  
Vérifier que la niche est à angle droit  
Verificare l'ortogonalità della nicchia  
Check perpendicularity of niche.

2.

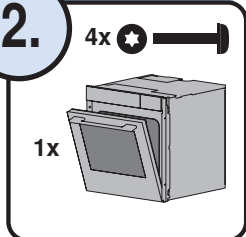

Gerät/Montagematerial prüfen  
Vérifier l'appareil/le matériel de montage  
Controllare l'apparecchio/materiale di montaggio  
Check appliance/fasteners

3.

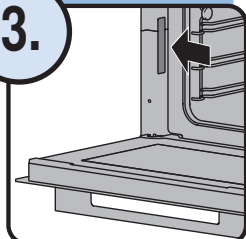

Anschlusswerte prüfen  
Vérifier les charges de connexion  
Verificare i valori di connessione  
Check connected loads

Anschlusswerte müssen für Montage übereinstimmen  
Les charges de connexion doivent correspondre aux indications  
I valori di connessione devono coincidere per il montaggio  
For installation, connected loads must correspond

4.

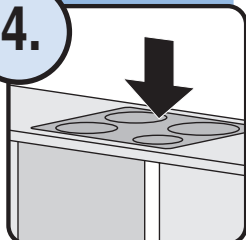

Kochfeld einbauen  
Installer le champ de cuisson  
Installare il piano cottura  
Install hob

Siehe Installationsanleitung Kochfeld  
Voir la notice d'installation du champ de cuisson  
Vedere le istruzioni d'installazione del piano cottura  
See installation instructions for hob

5.

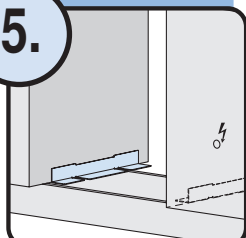

Winkelset gemäss Anleitung montieren  
Monter le set d'équerres conformément à la notice d'installation  
Montare il kit di squadre seguendo le istruzioni  
Mount angle set as per instructions

6.

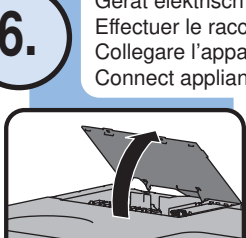

Gerät elektrisch anschliessen  
Effectuer le raccordement électrique de l'appareil  
Collegare l'apparecchio elettricamente  
Connect appliance to mains power supply

Deckel öffnen und entfernen  
Ouvrir le couvercle et le retirer  
Aprire e rimuovere il coperchio  
Open and remove cover



Kabel gemäss Anschlussschild an Anschlussklemme anschliessen  
Brancher le câble de raccordement sur les bornes de raccord conformément aux indications de l'étiquette de raccordement  
Collegare il cavo di collegamento ai morsetti secondo l'apposita targhetta dei collegamenti  
Connect cable to connecting terminals in accordance with connection plate

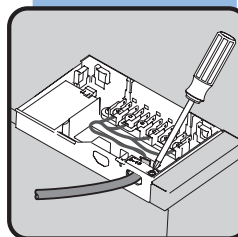

Kabel zugentlasten  
Effectuer la décharge de traction du câble  
Scaricare la trazione del cavo  
Strain relieve cable

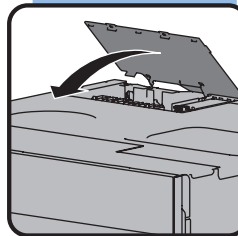

Deckel anbringen und schliessen  
Fixer le couvercle et le fermer  
Mettere e chiudere il coperchio  
Replace and close cover

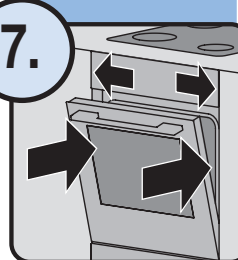

7.

Gerät ganz einschieben, ausrichten  
Rentrer l'appareil complètement, ajuster  
Far scorrere dentro l'apparecchio e adattarlo  
Push completely in and align appliance

8.

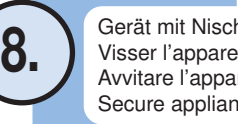

Gerät mit Nische verschrauben  
Visser l'appareil avec la niche  
Avvitare l'apparecchio alla nicchia  
Secure appliance to niche

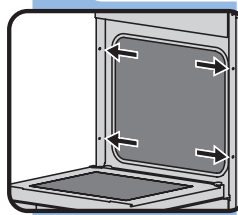

Seitlich bei Gerätebreite 55 cm  
Latéralement avec un appareil d'une largeur de 55 cm  
Lateralmente in caso di larghezza dell'apparecchio pari a 55 cm  
At side for 55 cm wide appliance

4x

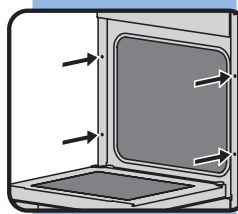

Frontal bei Gerätebreite 60 cm  
Frontal avec un appareil d'une largeur de 60 cm  
Frontale in caso di larghezza dell'apparecchio pari a 60 cm  
Frontal for 60 cm wide appliance



Funktionskontrolle und Sicherheitsprüfung durchführen  
Procéder à un contrôle de fonctionnement et de la sécurité  
Eseguire il test di funzionamento e la verifica di sicurezza  
Carry out function and safety checks



DemoModus ausgeschaltet? Wenn nicht, im Service-Menü mit Passwort 6301 ausschalten.  
Mode démo arrêté? Si tel n'est pas le cas, l'arrêter dans le menu de service à l'aide du mot de passe 6301.  
Modalità demo disattivata? In caso contrario disattivare nel menu di servizio con password 6301.  
Demo mode switched off? If not, switch off in service menu with password 6301.