



DE - Installationsanleitung
FR - Notice d'installation
IT - Istruzioni d'installazione
EN - Installation instructions

Herd, alle Geräte
Cuisinière, tous les appareils
Cucina, tutti gli apparecchi
Cooker, all devices

Sicherheitshinweise - Consignes de sécurité - Istruzioni di sicurezza - Safety precautions



Elektrische Anschlüsse sind durch fachkundiges Personal nach den Richtlinien und Normen für Niederspannungsinstallationen und nach den Bestimmungen der örtlichen Elektrizitätswerke auszuführen. Ein steckerfertiges Gerät darf nur an eine vorschriftsmässig installierte Schutzkontaktsteckdose angeschlossen werden. In der Hausinstallation ist eine allpolige Netz-Trennvorrichtung mit 3 mm Kontaktöffnung vorzusehen. Schalter, Steckvorrichtungen, LS-Automaten und Schmelzsicherungen, die nach der Geräteinstallation frei zugänglich sind und alle Polleiter schalten, gelten als zulässige Trenner. Eine einwandfreie Erdung und getrennt verlegte Neutral- und Schutzleiter sorgen für einen sicheren und störungsfreien Betrieb. Nach dem Einbau dürfen spannungsführende Teile und betriebsisolierte Leitungen nicht berührbar sein. Alte Installationen überprüfen. Angaben über erforderliche Netzspannung, Stromart und Absicherung sind dem Typenschild zu entnehmen. Elektrischer Anschluss mit Kabel H05VV-F (Td), CH-N1VV-U (TT) oder Installationsdrähten H07V-U (T) im Isolierschlauch. Die Länge des Anschlusskabels ab Wandaustritt sollte min. 150 cm betragen. Vergewissern Sie sich vor dem Anschluss des Geräts, dass die Installation für Geräte mit Nennstrom von mehr als 13 A ausgelegt ist. Im Zweifelsfall wenden Sie sich an einen zugelassenen Elektriker.

Les raccordements électriques doivent être réalisés par un personnel qualifié, selon les directives et les normes relatives aux installations basse tension et selon les prescriptions des entreprises locales d'électricité. Un appareil prêt à brancher doit exclusivement être raccordé à une prise de courant de sécurité installée conformément aux prescriptions. Dans l'installation domestique, un dispositif de coupure sur tous les pôles, avec une distance de coupure de 3mm, est à prévoir. Les interrupteurs, les prises, les disjoncteurs de protection de ligne et les fusibles accessibles après l'installation de l'appareil et qui déclenchent tous les conducteurs polaires sont des interrupteurs fiables. Une mise à la terre correcte et des conducteurs neutres et de protection posés séparément garantissent un fonctionnement sûr et sans panne. Suite au montage, tout contact avec des pièces conductrices de tension et des lignes isolées doit être impossible. Contrôler les installations anciennes. Les indications sur la tension de secteur nécessaire, le type de courant et les fusibles figurent sur la plaque signalétique. Raccordement électrique par câble H05VV-F (Td), CH-N1VV-U (TT) ou fils d'installation H07V-U (T) en gaine isolante. La longueur du câble de raccordement à partir de la sortie du mur doit être d'au moins 150 cm. Avant de brancher l'appareil, assurez-vous que l'installation est conçue pour des appareils dont le courant nominal est supérieur à 13 A. En cas de doute, adressez-vous à un électricien agréé.

Gli attacchi elettrici devono essere eseguiti dal personale tecnico esperto in base alle direttive e alle norme per gli impianti a bassa tensione e in base alle disposizioni delle centrali elettriche locali. Un apparecchio pronto all'uso può essere collegato soltanto ad una presa schuko installata in base alla specifica tecnica di riferimento. In caso di installazione domestica si deve provvedere ad un interruttore di rete onnipolare con un'apertura di contatto di 3 mm. Interruttori, connettori ad innesto, interruttori magnetotermici e valvole fusibili, che sono liberamente accessibili dopo l'installazione dell'apparecchio e che attivano tutti gli interruttori polari, vengono considerati come sezionatori consentiti. Una perfetta messa a terra e i conduttori neutri e di protezione installati separatamente provvedono ad un funzionamento sicuro e privo di anomalie. Dopo l'installazione i pezzi a conduzione di corrente e i conduttori isolati non devono essere toccati. Controllare i vecchi impianti. I dati relativi alla tensione di rete richiesta, al tipo di corrente e di protezione devono essere prelevati dalla targhetta stampigliata. Collegamento elettrico con cavo H05VV-F (Td), CH-N1VV-U (TT) o fili di installazione H07V-U (T) protetti da incamiciatura isolante. La lunghezza del cavo di collegamento dal punto di uscita dalla parete deve essere di min. 150 cm. Prima di collegare l'apparecchio, assicurarsi che l'installazione sia progettata per apparecchi con corrente nominale superiore a 13 A. In caso di dubbio, consultare un elettricista autorizzato.

Electrical connections must be carried out by competent personnel according to the rules and standards for low voltage installations and according to the requirements of the local electric utility. An appliance supplied ready with a plug must be connected only to an earthed wall socket properly installed according to regulations. For domestic electrical installation, an all-pole mains disconnect device with 3 mm contact gaps must be installed. Switches, plug connections, MCBs and safety fuses that are freely accessible after installation of the appliance and that switch all poles are regarded as permissible isolating devices. Proper earthing and separately routed neutral and protective conductors provide for a safe and trouble-free operation. After completion of the installation, it must not be possible to touch live parts or cables with operational insulation. Check existing installations. Check rating plate for required supply voltage, type of current and fuse protection. Electrical connection using H05VV-F (Td) or CH-N1VV-U (TT) cable or H07V-U (T) installation wires in an insulating sleeve. The connection cable should measure at least 150 cm from the point where it comes out of the wall. Before connecting the appliance, please make sure that the installation is suitable for appliances whose nominal current exceeds 13 A. In cases of doubt, please contact a registered electrician.



DE - Installationsanleitung
FR - Notice d'installation
IT - Istruzioni d'installazione
EN - Installation instructions

Herd, alle Geräte
Cuisinière, tous les appareils
Cucina, tutti gli apparecchi
Cooker, all devices



Ausgepackte Geräte nur mit Handschuhen transportieren. Gerät nicht an der Blende oder dem Türgriff hochheben. Geräteseiten/-oberseite nicht eindrücken, Gerät nicht umkippen. Zur Gewährleistung guter Belüftung müssen die im Folgenden angegebenen Nischen- und Spaltmasse zwingend eingehalten werden. Ab einer Einsatzhöhe über 2000 m. ü. M. muss mit einer Leistungsreduktion gerechnet werden. Veränderungen am Gerät (inkl. Zu-/Ablaufleitungen und Netzkabel) nur durch Kundendienst.

Transporter les appareils déballés uniquement avec des gants. Ne pas soulever l'appareil au niveau du cache ou de la poignée de la porte. Ne pas défoncer les parties latérales/la partie supérieure, ne pas renverser l'appareil. Afin de garantir une bonne aération, les dimensions de la niche et de la fente indiquées ci-après doivent impérativement être respectées. A partir d'une altitude d'utilisation supérieure à 2000 m au-dessus du niveau de la mer, il faut s'attendre à une réduction de puissance. Modifications apportées à l'appareil (y compris conduite d'arrivée/de décharge et câble d'alimentation) uniquement par le service après-vente.

Trasportare gli apparecchi scartati soltanto con i guanti. Non sollevare l'apparecchio dalla mascherina o dalla maniglia della porta. Non spingere il lato superiore/i lati dell'apparecchio, non capovolgere l'apparecchio. Per garantire una buona ventilazione, è indispensabile rispettare le dimensioni delle nicchie e delle fessure indicate di seguito. In caso di utilizzo a un'altezza uguale o superiore a 2000 m s.l.m., occorre mettere in conto una riduzione di potenza. Eventuali modifiche all'apparecchio (incl. linee di scarico/alimentazione e il cavo di rete) sono possibili soltanto attraverso il servizio clienti.

Always wear gloves when handling unpacked appliances. Do not lift appliance by the operating panel or the door handle. Do not indent sides or top of appliance and do not tip over appliance. The niche and gap dimensions given below must be observed to ensure proper ventilation. If used at an altitude of over 2,000 metres, a reduced performance must be expected. Only service personnel is permitted to modify the appliance (incl. inlet and outlet lines and mains cable).



Örtliche Vorschriften sind zu beachten. Beim Einbau in brennbares Material Richtlinien und Normen für Brandschutz einhalten.

Respecter les prescriptions locales. En cas d'encastrement dans un matériau inflammable, il est impératif de respecter les directives et les normes de la protection contre le feu.

Rispettare le specifiche locali. Se l'installazione viene eseguita in presenza di materiale combustibile rispettare le direttive e le norme antincendio.

Observe all local regulations. For installation in inflammable materials, observe the rules and standards for fire protection.



Das Einbrennen entfernt allfällige ölige Rückstände im Garraum. Da es dabei zu Geruchs- und Rauchentwicklung kommen kann, sollen sich Tiere (speziell Vögel) während diesem Vorgang nicht im gleichen Raum befinden. Den Raum während und nach dem Vorgang gut lüften.

Le chauffage retire les éventuels résidus huileux présents dans l'espace de cuisson. Comme des odeurs et des fumées peuvent se dégager, les animaux (en particulier les oiseaux) ne doivent pas se trouver dans la même pièce pendant le chauffage à vide. Bien aérer la pièce pendant et après l'opération.

La prima accensione rimuove eventuali residui oleosi all'interno della camera di cottura. Poiché potrebbero svilupparsi odori e fumo, nella stanza non dovrebbero essere presenti animali (soprattutto uccelli) durante questa procedura. Ventilare bene la stanza durante e dopo la procedura.

Burning-in removes any oily residues in the cooking space. As there is likely to be some smoke and odour given off, animals (especially birds) should not be in the same room during the burn-in process. Ventilate the room well both during and after the process.



DE - Installationsanleitung
FR - Notice d'installation
IT - Istruzioni d'installazione
EN - Installation instructions

Herd, Bauform
Cuisinière, type de construction
Cucina, forma costruttiva
Cooker, type of construction

600

Herd im Untereinbau - Cuisinière dans élément inférieur -
Cucina a incasso sottopiano - Cooker installed in base unit

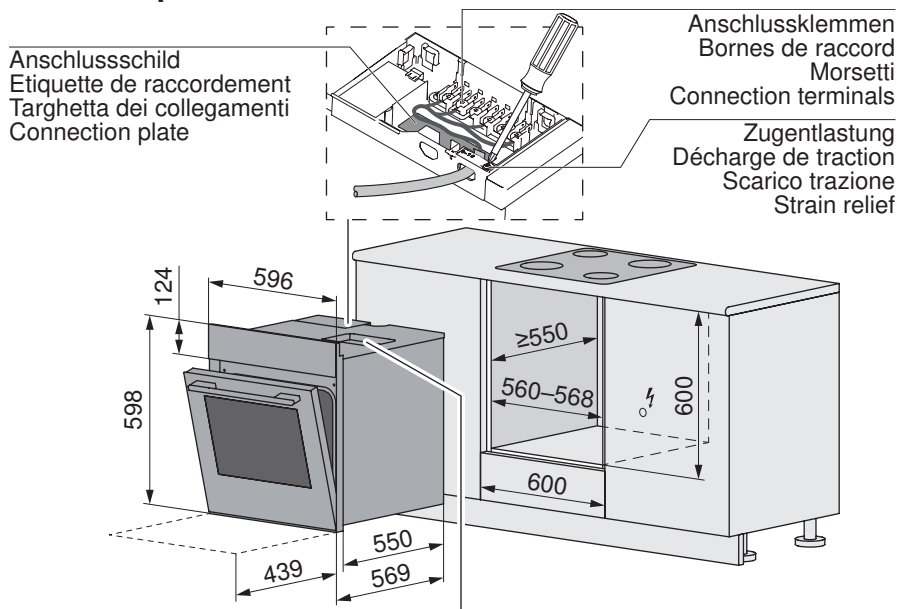

Anschluss Kochfeld siehe Punkt 6.
Raccordement du champ de cuisson voir point 6.
Connettore del piano cottura vedere il punto 6.
For connecting hob, see point 6.

Anschluss Herd siehe Punkt 5.
Raccordement du cuisinière voir point 5.
Connettore della cucina vedere il punto 5.
For connecting oven, see point 5.

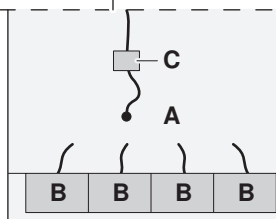

A Erdverbindung
Système de Terre
Presse di terra
Earth connection

B Anschlussstecker
Prise de raccordement
Connettore
Connector plug

C Zugentlastung
Décharge de traction
Scarico trazione
Strain relief

Anschluss 400 V 3N~ 16 A: Empfohlen / Anschluss 400 V 2N~ 16 A: Alternative mit möglicher Nutzungsbeschränkung
Anschluss 230 V~ 16 A: Herd und Kochfeld dürfen nur alternativ verwendet werden

Connexion de 400 V 3N~ 16 A: Recommandée / Connexion de 400 V 2N~ 16 A: Alternative avec restriction d'utilisation possible
Connexion de 230 V~ 16 A: La cuisinière et la plaque de cuisson ne peuvent être utilisés qu'alternativement

Connessione di 400 V 3N~ 16 A: Raccomandata / Connessione di 400 V 2N~ 16 A: Alternativa con possibile restrizione d'uso
Connessione di 230 V~ 16 A: La cucina e il piano cottura possono essere utilizzati solo in modo alternante

Connection 400 V 3N~ 16 A: Recommended / Connection 400 V 2N~ 16 A: Alternative with possible usage limitations
Connection 230 V~ 16 A: Cooker and hob may only be used alternatively

Kombination Kochfeld über Herd - Combinaison cuisinière encastré sous champ de cuisson -
Combinazione piano cottura sopra la cucina - Combination of hob above cooker

Kochfeld - Plan de cuisson - Piano cottura - Hob	D	E
CookTop V200/V400/V600, GK42HF, GK43F/O, GK43.3F	43,5	20

D	Kochfeld-Dicke - Epaisseur du champ de cuisson - Spessore del piano cottura - Hob depth
E	Min. Luftspalt - Fente d'aération min. - Intercapedine d'aria min. - Min. air gap
H	Blende Gehäuse - Cache boîtier - Mascherina dell'alloggiamento - Panel in housing

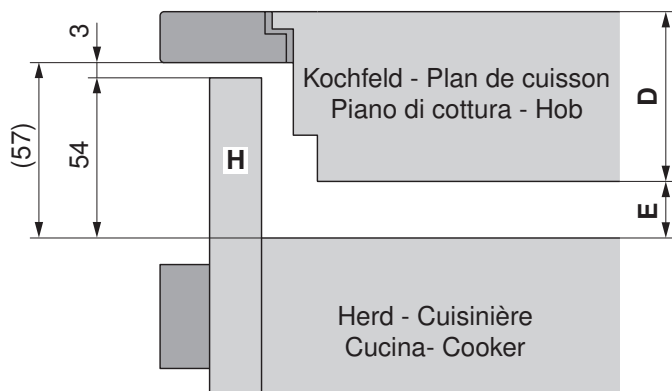



DE - Installationsanleitung
FR - Notice d'installation
IT - Istruzioni d'installazione
EN - Installation instructions

Herd, Bauform
Cuisinière, type de construction
Cucina, forma costruttiva
Cooker, type of construction **600**



Die Installation muss im spannungsfreien Zustand erfolgen
 L'installation doit être effectuée dans un état hors tension
 L'installazione deve essere eseguita in condizioni prive di corrente
 The appliance must be installed in a de-energized state

1.

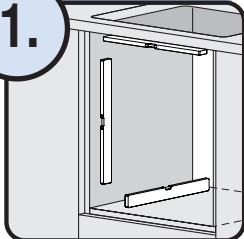

Nische auf Rechtwinkligkeit prüfen
 Vérifier que la niche est à angle droit
 Verificare l'ortogonalità della nicchia
 Check perpendicularity of niche.

2.

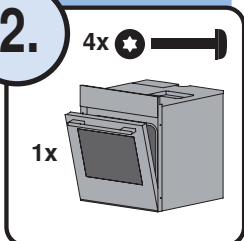

Gerät/Montagematerial prüfen
 Vérifier l'appareil/le matériel de montage
 Controllare l'apparecchio/materiale di montaggio
 Check appliance/fasteners

3.

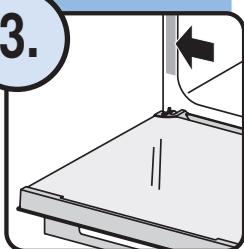

Anschlusswerte prüfen
 Vérifier les charges de connexion
 Verificare i valori di connessione
 Check connected loads

Anschlusswerte müssen für Montage übereinstimmen
 Les charges de connexion doivent correspondre aux indications
 I valori di connessione devono coincidere per il montaggio
 For installation, connected loads must correspond

4.

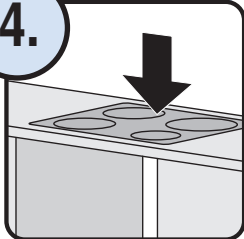

Kochfeld einbauen
 Installer le champ de cuisson
 Installare il piano cottura
 Install hob

Siehe Installationsanleitung Kochfeld
 Voir la notice d'installation du champ de cuisson
 Vedere le istruzioni d'installazione del piano cottura
 See installation instructions for hob

5.

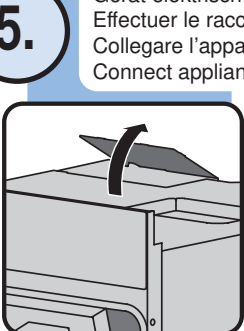

Gerät elektrisch anschliessen
 Effectuer le raccordement électrique de l'appareil
 Collegare l'apparecchio elettricamente
 Connect appliance to mains power supply

Deckel öffnen und entfernen
 Ouvrir le couvercle et le retirer
 Aprire e rimuovere il coperchio
 Open and remove cover



Kabel gemäss Anschlussschild an Anschlussklemme anschliessen
 Brancher le câble de raccordement sur les bornes de raccord
 conformément aux indications de l'étiquette de raccordement
 Collegare il cavo di collegamento ai morsetti secondo l'apposita
 targhetta dei collegamenti
 Connect cable to connecting terminals in accordance with
 connection plate

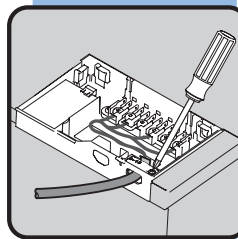

Kabel zugentlasten
 Effectuer la décharge de traction du câble
 Scaricare la trazione del cavo
 Strain relieve cable

Kochfeld anschliessen
 Brancher le champ de cuisson
 Collegare il piano cottura
 Connect hob

6.

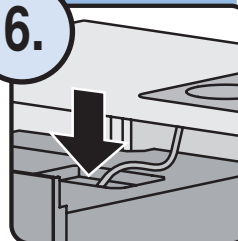

1. Erdverbindung anschliessen und zugentlasten
 Brancher le système de Terre et effectuer la
 décharge de traction
 Collegare la presa di terra e scaricare la trazione
 Connect earth cable and mount strain relief

2. Restliche Stecker gem. Farbschema anschliessen
 Raccorder les fiches restantes selon schéma de couleurs
 Collegare i rimanenti connettori sec. lo schema a colori
 Connect remaining connectors acc. to colour scheme

7.

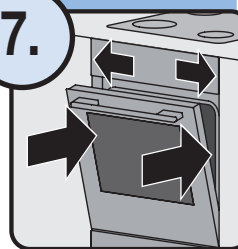

Gerät ganz einschieben, ausrichten
 Rentrer l'appareil complètement, ajuster
 Far scorrere dentro l'apparecchio e adattarlo
 Push completely in and align appliance

8.

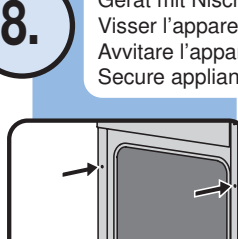

Gerät mit Nische verschrauben
 Visser l'appareil avec la niche
 Avvitare l'apparecchio alla nicchia
 Secure appliance to niche

Seitlich bei Gerätebreite 60 cm
 Latéralement avec un appareil d'une largeur de 60 cm
 Lateralmente in caso di larghezza dell'apparecchio
 pari a 60 cm
 At side for 60 cm wide appliance

4x



Funktionskontrolle und Sicherheitsprüfung durchführen
 Procéder à un contrôle de fonctionnement et de la sécurité
 Eseguire il test di funzionamento e la verifica di sicurezza
 Carry out function and safety checks



DE - Installationsanleitung
FR - Notice d'installation
IT - Istruzioni d'installazione
EN - Installation instructions

Herd, Bauform
Cuisinière, type de construction
Cucina, forma costruttiva
Cooker, type of construction

600

Herd im Untereinbau - Cuisinière dans élément inférieur -
Cucina a incasso sottopiano - Cooker installed in base unit

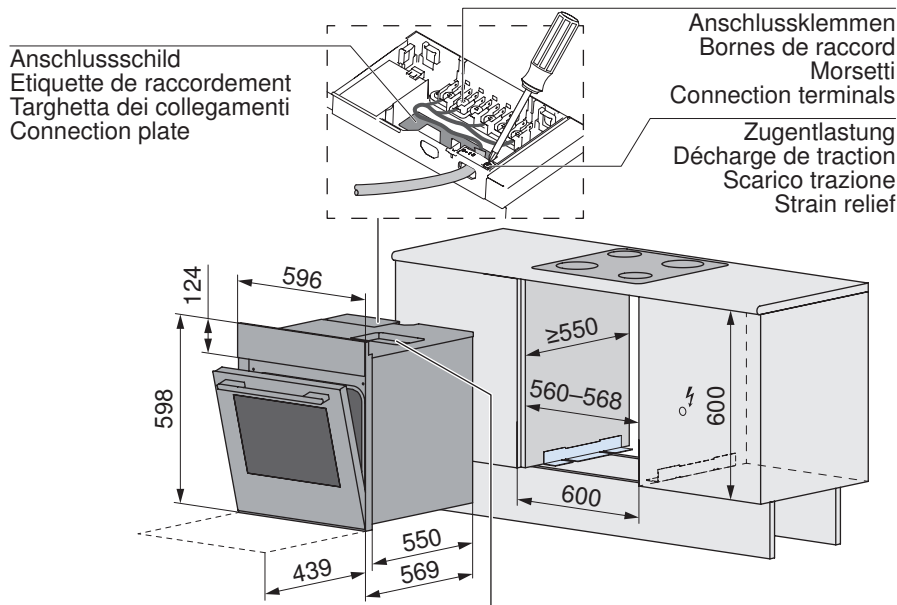

Anschluss Kochfeld siehe Punkt 6.
Raccordement du champ de cuisson voir point 6.
Connettore del piano cottura vedere il punto 6.
For connecting hob, see point 6.

Anschluss Herd siehe Punkt 5.
Raccordement du cuisinière voir point 5.
Connettore della cucina vedere il punto 5.
For connecting oven, see point 5.

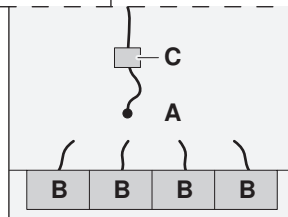

A Erdverbindung
Système de Terre
Presa di terra
Earth connection

B Anschlussstecker
Prise de raccordement
Connettore
Connector plug

C Zugentlastung
Décharge de traction
Scarico trazione
Strain relief

Anschluss 400 V 3N~ 16 A: Empfohlen / Anschluss 400 V 2N~ 16 A: Alternative mit möglicher Nutzungsbeschränkung
Anschluss 230 V~ 16 A: Herd und Kochfeld dürfen nur alternativ verwendet werden

Connexion de 400 V 3N~ 16 A: Recommandée / Connexion de 400 V 2N~ 16 A: Alternative avec restriction d'utilisation possible
Connexion de 230 V~ 16 A: La cuisinière et la plaque de cuisson ne peuvent être utilisés qu'alternativement

Connessione di 400 V 3N~ 16 A: Raccomandata / Connessione di 400 V 2N~ 16 A: Alternativa con possibile restrizione d'uso
Connessione di 230 V~ 16 A: La cucina e il piano cottura possono essere utilizzati solo in modo alternante

Connection 400 V 3N~ 16 A: Recommended / Connection 400 V 2N~ 16 A: Alternative with possible usage limitations
Connection 230 V~ 16 A: Cooker and hob may only be used alternatively

Kombination Kochfeld über Herd - Combinaison cuisinière encastré sous champ de cuisson -
Combinazione piano cottura sopra al cucina - Combination of hob above cooker

Kochfeld - Plan de cuisson - Piano cottura - Hob	D	E
CookTop V200/V400/V600, GK42HF, GK43F/O, GK43.3F	43,5	20

D	Kochfeld-Dicke - Epaisseur du champ de cuisson - Spessore del piano cottura - Hob depth
E	Min. Luftspalt - Fente d'aération min. - Intercapedine d'aria min. - Min. air gap
H	Blende Gehäuse - Cache boîtier - Mascherina dell'alloggiamento - Panel in housing

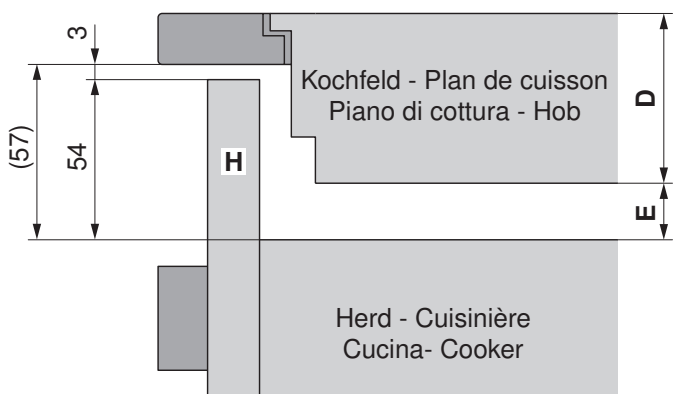



DE - Installationsanleitung
FR - Notice d'installation
IT - Istruzioni d'installazione
EN - Installation instructions

Herd, Bauform
Cuisinière, type de construction
Cucina, forma costruttiva
Cooker, type of construction **600**



Die Installation muss im spannungsfreien Zustand erfolgen
 L'installation doit être effectuée dans un état hors tension
 L'installazione deve essere eseguita in condizioni prive di corrente
 The appliance must be installed in a de-energized state

1.

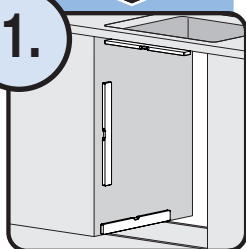

Nische auf Rechtwinkligkeit prüfen
 Vérifier que la niche est à angle droit
 Verificare l'ortogonalità della nicchia
 Check perpendicularity of niche.

2.

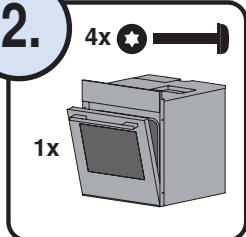

Gerät/Montagematerial prüfen
 Vérifier l'appareil/le matériel de montage
 Controllare l'apparecchio/materiale di montaggio
 Check appliance/fasteners

3.

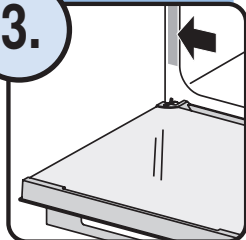

Anschlusswerte prüfen
 Vérifier les charges de connexion
 Verificare i valori di connessione
 Check connected loads

Anschlusswerte müssen für Montage übereinstimmen
 Les charges de connexion doivent correspondre aux indications
 I valori di connessione devono coincidere per il montaggio
 For installation, connected loads must correspond

4.

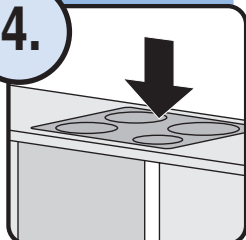

Kochfeld einbauen
 Installer le champ de cuisson
 Installare il piano cottura
 Install hob

Siehe Installationsanleitung Kochfeld
 Voir la notice d'installation du champ de cuisson
 Vedere le istruzioni d'installazione del piano cottura
 See installation instructions for hob

5.

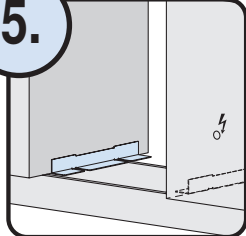

Winkelset gemäss Anleitung montieren
 Monter le set d'équerres conformément à la notice d'installation
 Montare il kit di squadre seguendo le istruzioni
 Mount angle set as per instructions

6.

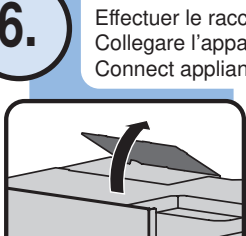

Gerät elektrisch anschliessen
 Effectuer le raccordement électrique de l'appareil
 Collegare l'apparecchio elettricamente
 Connect appliance to mains power supply

Deckel öffnen und entfernen
 Ouvrir le couvercle et le retirer
 Aprire e rimuovere il coperchio
 Open and remove cover



Kabel gemäss Anschlussschild an Anschlussklemme anschliessen
 Brancher le câble de raccordement sur les bornes de raccord conformément aux indications de l'étiquette de raccordement
 Collegare il cavo di collegamento ai morsetti secondo l'apposita targhetta dei collegamenti
 Connect cable to connecting terminals in accordance with connection plate

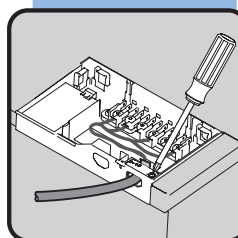

Kabel zugentlasten
 Effectuer la décharge de traction du câble
 Scaricare la trazione del cavo
 Strain relieve cable

Kochfeld anschliessen
 Brancher le champ de cuisson
 Collegare il piano cottura
 Connect hob

7.

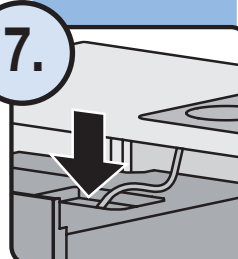

1. Erdverbindung anschliessen und zugentlasten
 Brancher le système de Terre et effectuer la décharge de traction
 Collegare la presa di terra e scaricare la trazione
 Connect earth cable and mount strain relief

2. Restliche Stecker gem. Farbschema anschliessen
 Raccorder les fiches restantes selon schéma de couleurs
 Collegare i rimanenti connettori sec. lo schema a colori
 Connect remaining connectors acc. to colour scheme

8.

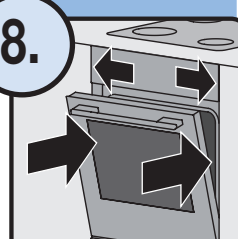

Gerät ganz einschieben, ausrichten
 Rentrer l'appareil complètement, ajuster
 Far scorrere dentro l'apparecchio e adattarlo
 Push completely in and align appliance

9.



Gerät mit Nische verschrauben
 Visser l'appareil avec la niche
 Avvitare l'apparecchio alla nicchia
 Secure appliance to niche

Seitlich bei Gerätebreite 60 cm
 Latéralement avec un appareil d'une largeur de 60 cm
 Lateralmente in caso di larghezza dell'apparecchio pari a 60 cm
 At side for 60 cm wide appliance

4x



Funktionskontrolle und Sicherheitsprüfung durchführen
 Procéder à un contrôle de fonctionnement et de la sécurité
 Eseguire il test di funzionamento e la verifica di sicurezza
 Carry out function and safety checks